

«Согласовано»
Начальник УМУ администрации
Красновишерского муниципального
района

О.Н. Пед

01.08.2013

«Согласовано»
Начальник ОГИБДД
межмуниципального отделения МВД
России «Красновишерский»
майор полиции

Ю.Н. Ведерников

02.08.2013

«Утверждаю»
директор МСОШ №8
В.К. Русских
22.07.2013

ПАСПОРТ

дорожной безопасности

муниципального общеобразовательного учреждения

«Средняя общеобразовательная школа № 8»

Общие сведения

Муниципальное общеобразовательное учреждение

«Средняя общеобразовательная школа № 8»

Тип ОУ общеобразовательное учреждение

Юридический адрес ОУ: 618590, Пермский край, г.Красновишерск, Школьная, 5.

Фактический адрес ОУ: 618590, Пермский край, г.Красновишерск, Школьная, 5.

Руководители ОУ:

Директор: Русских В.К.; 89504445374

Заместитель директора:

по учебной работе: Белобородова С.В.; 89028079783

по воспитательной работе: Яборова А.В.; 89027955825

Ответственные работники:

от муниципального органа

образования: инженер по охране труда МБУ ЦОФМУ Собянин О.А. 3 05 37

от отдела ГИБДД МО МВД России «Красновишерский»: государственный инспектор

дорожного надзора Кондратьев А. А. 3 03 00

ответственный

за мероприятия по профилактике

детского травматизма: социальный педагог МСОШ № 8 Маренина Т.А. 3 01 04

Количество учащихся: 817

Наличие уголка по БДД: имеется (второй этаж, правое крыло)

Наличие класса по БДД: нет

Наличие автогородка (площадки) по БДД: нет

Наличие автобуса в ОУ: нет

Время занятий в ОУ:

1-ая смена: 8⁰⁰

2-ая смена: 13⁰⁰

Телефоны оперативных служб: 3 03 00; 3 05 37; 3 03 11.

**План-схема района расположения ОУ,
пути движения транспортных средств и детей (учеников)**



- жилая застройка

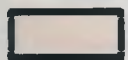

- проезжая часть



- тротуар



- пешеходный переход



- движение транспортных средств



- движение детей (учеников) в (из) образовательное учреждение



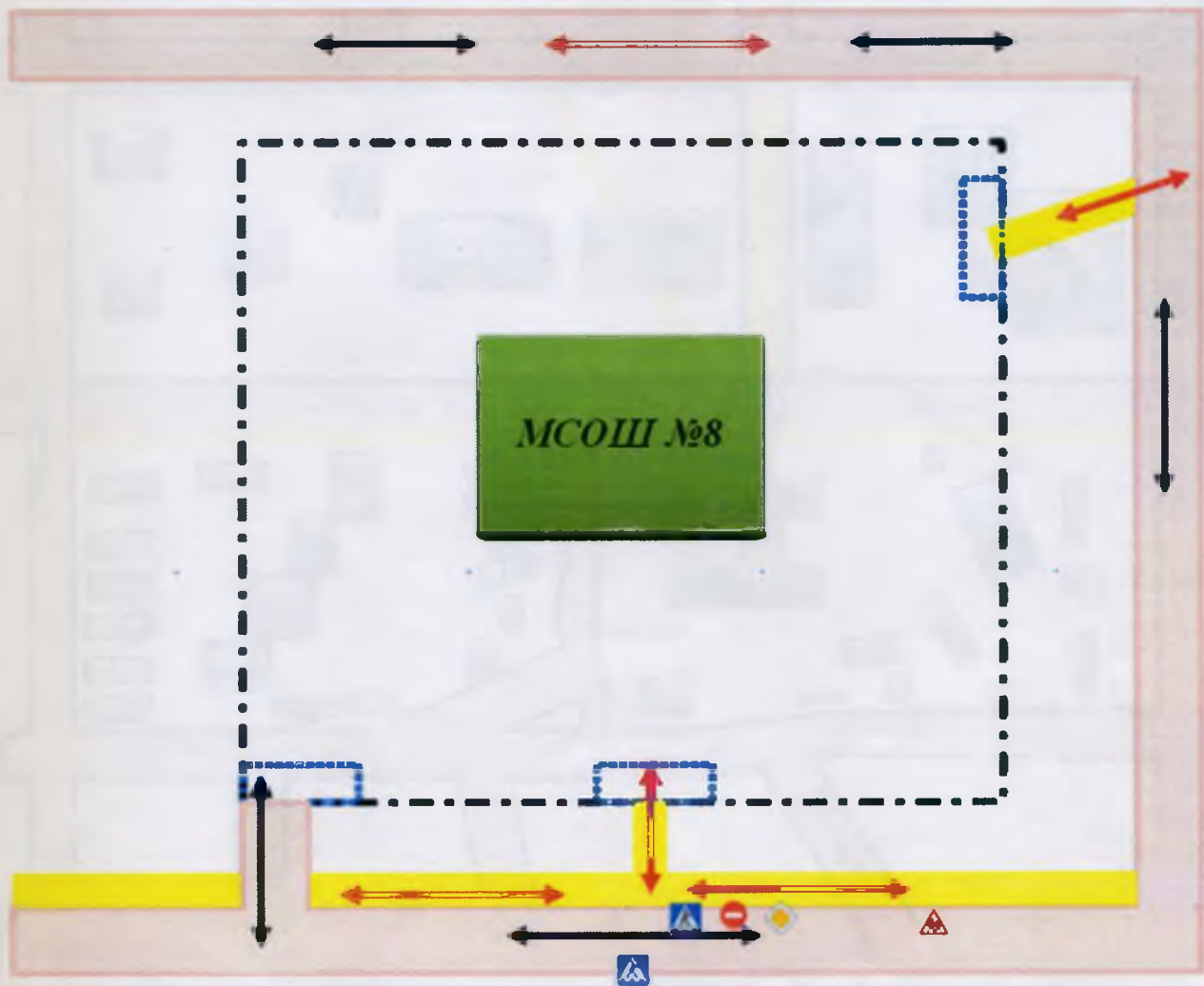

Схема организации дорожного движения в непосредственной близости от образовательного учреждения с размещением соответствующих технических средств, маршруты движения детей и расположение парковочных мест



- · — · — ·** *ограждение образовательного учреждения*
- ⇄** *направление движения транспортного потока*
- ⇄** *направление движения детей*

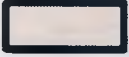

Маршруты движения организованных групп детей от ОУ к стадиону, парку или к спортивно-оздоровительному комплексу

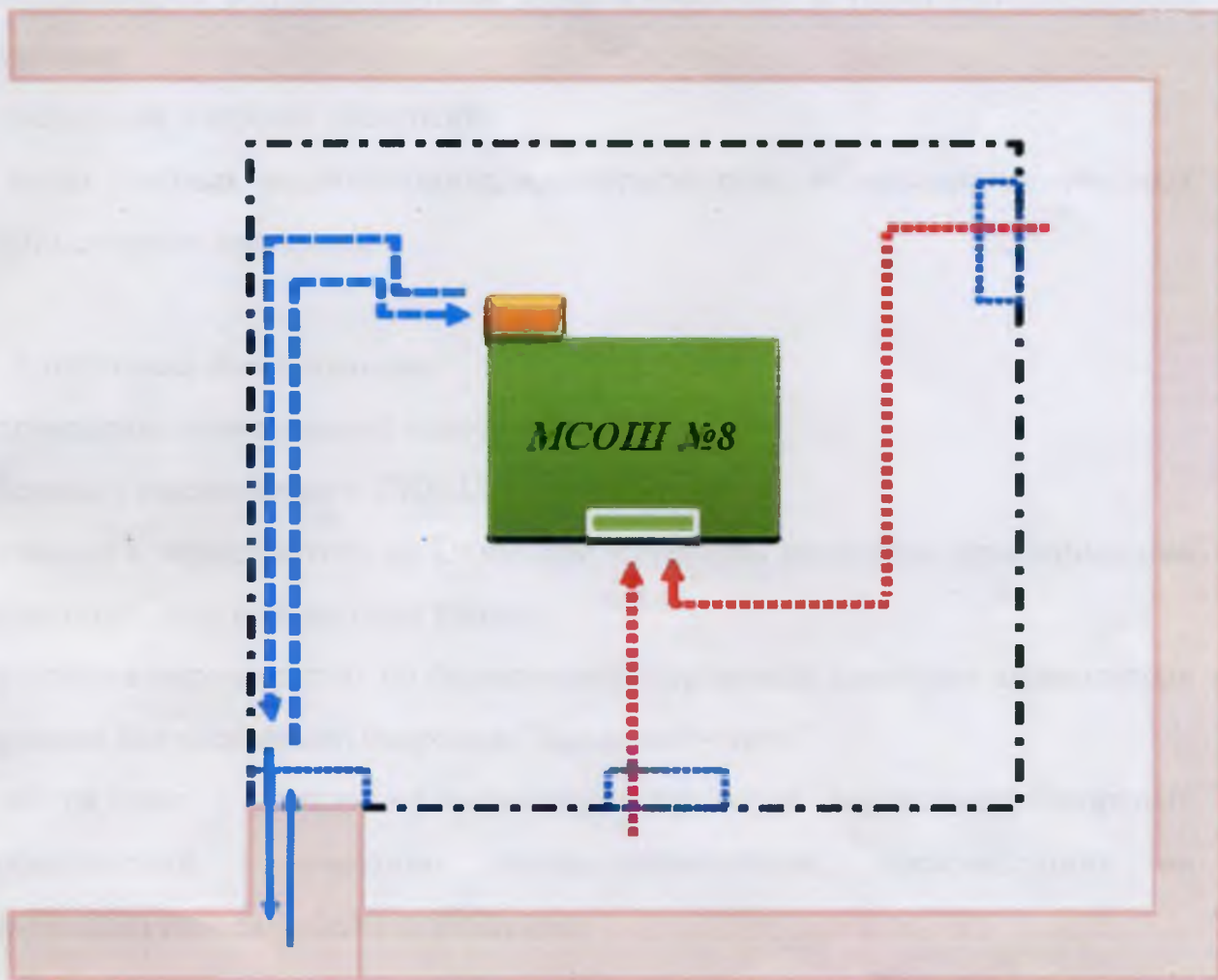

-  - *жилая застройка*
-  - *проезжая часть*
-  - *тротуар*
-  - *пешеходный переход*
-  - *движение детей (учеников) в (из) спортивный комплекс*

Пути движения транспортных средств к местам разгрузки/погрузки и рекомендуемые пути передвижения детей по территории образовательного учреждения

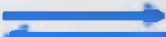
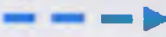

-  - место разгрузки\погрузки
-  - въезд\выезд грузовых транспортных средств
-  - движение грузовых транспортных средств по территории ОУ
-  - направление движения детей по территории ОУ

Мероприятия, проводимые МСОШ №8 по предупреждению детского дорожно-транспортного травматизма

1. Учебный процесс:

- проведение занятий и бесед с обучающимися в рамках программы по ОБЖ;
- изучение Правил дорожного движения по другим программам, согласованным и утвержденным педагогическими и (или) методическими советами;
- проведение учебных экскурсий;
- показ учебных видеофильмов, кинофрагментов, использование учебных компьютерных программ;

2. Внеурочная деятельность

- проведение тематических классных часов;
- беседы с инспекторами ГИБДД с обучающимися;
- участие в мероприятиях по Правилам дорожного движения, проводимых на муниципальном и областном уровне;
- участие в мероприятиях по безопасности дорожного движения, проводимых в рамках Всероссийской операции "Внимание - дети!";
- обсуждение с учащимися конкретных примеров дорожно-транспортных происшествий с участием несовершеннолетних, произошедших на территории города/района или области;
- проведение бесед с учащимися-нарушителями Правил дорожного движения;
- ведение журнала проведения инструктажей;
- создание и работа отряда юных инспекторов движения.

3. Информационное и материально-техническое обеспечение

- программы, справочная и методическая литература: у каждого учителя, преподавателя ОБЖ, ответственного за организацию работы по

профилактике детского дорожно-транспортного травматизма в образовательном учреждении;

- оформление и размещение стенда по безопасности дорожного движения, план-схемы безопасного подхода к образовательному учреждению, уголков по безопасности дорожного движения в начальной школе;

- наличие индивидуальных схем у учащихся начальной школы;

- инструктаж педагогов, классных руководителей на методических объединениях, совещаниях классных руководителей, педагогических советах.

4. Работа с родителями

- обсуждение вопросов безопасности дорожного движения на родительских собраниях;

- обсуждение вопросов по профилактике и предупреждению детского дорожно-транспортного травматизма на заседаниях родительского комитета;

- проведение бесед с родителями по сообщениям о дорожно-транспортных происшествиях с участием детей и подростков и нарушений правил дорожного движения несовершеннолетними.

5. Контроль со стороны администрации

- проверка правильности и систематичности заполнения журналов;

- обсуждение вопросов по профилактике и предупреждению детского дорожно-транспортного травматизма на совещаниях при директоре, педагогических советах и т.п.;

- посещение учебных занятий и внеклассных мероприятий администрацией образовательного учреждения, ответственных за организацию работы по профилактике детского дорожно-транспортного травматизма.